

Strecke Sisikon - Flüelen

← nach
Sisikon

Blatt 1 Gotthard Nord

nach →
Flüelen

Spurwechsel
Gruonbach

Stutzeck-Tunnel

130

13



23

22



33

32



43

42



4 A

3 A

2 A

1 A

Flüelen

12

229

230

Axenberg-Tunnel

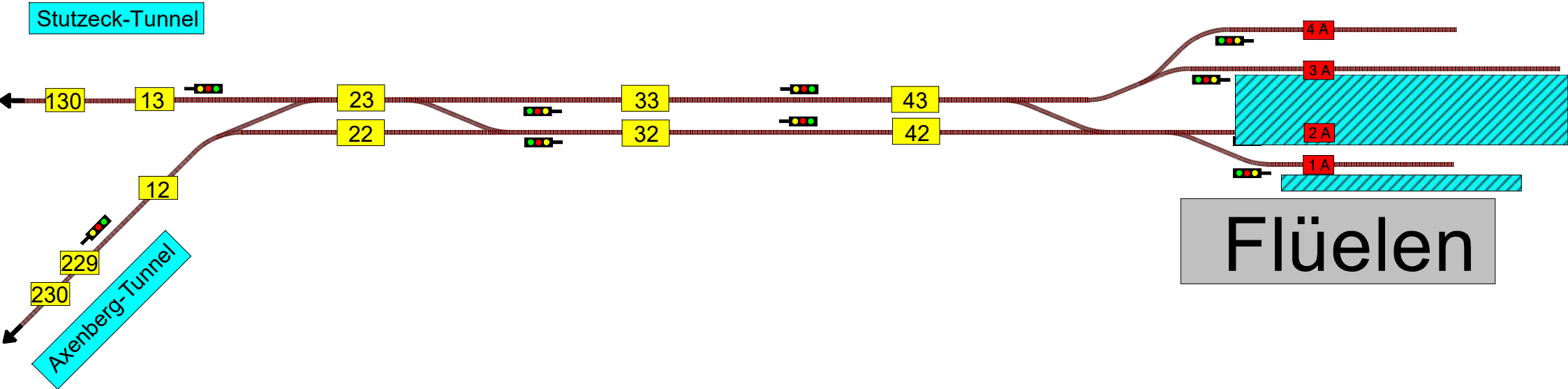

Station Flüelen

nach
Sisikon

Blatt 2 Gotthard Nord

nach
Altdorf

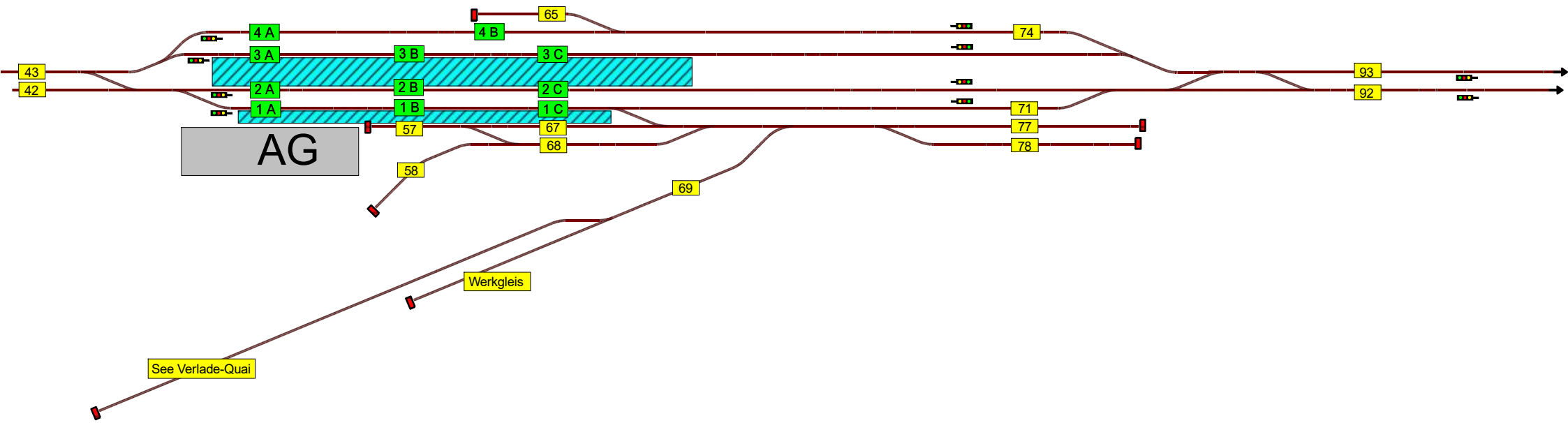



Spurwechsel
Altdorf Nord

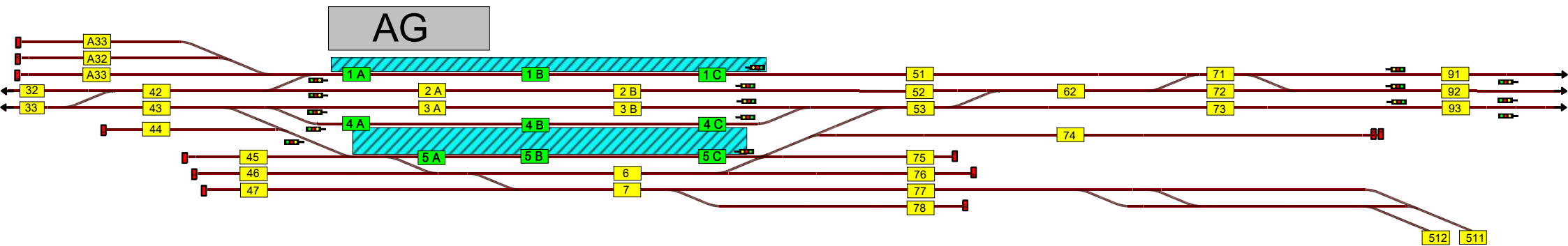
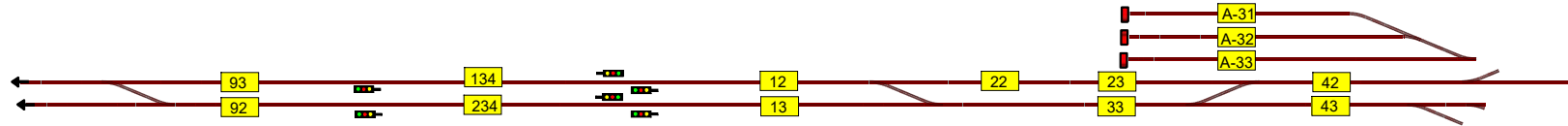

Strecke Altdorf - Erstfeld

Industrie Rynächt - Ried

← nach Altdorf Blatt 4 Gotthard Nord nach → Erstfeld

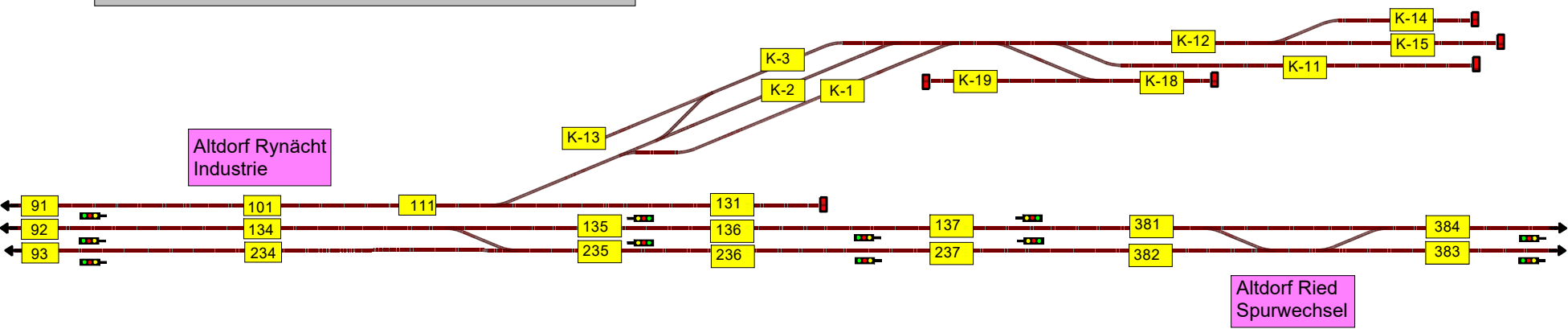

Strecke Ried - Erstfeld

Erstfeld Einfahrt Nord

← nach Altdorf Blatt 4 Gotthard Nord nach → Erstfeld

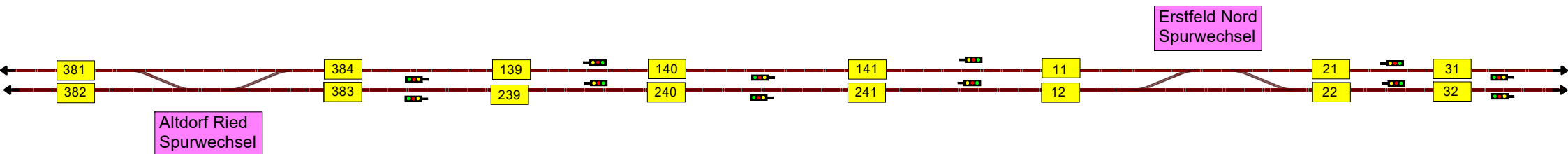

Erstfeld Bahnhof
Seite Nord

← nach Altdorf nach → Amsteg-S.

Blat 5 Gotthard Nord

Bahnhof

Erstfeld Nord
Spurwechsel

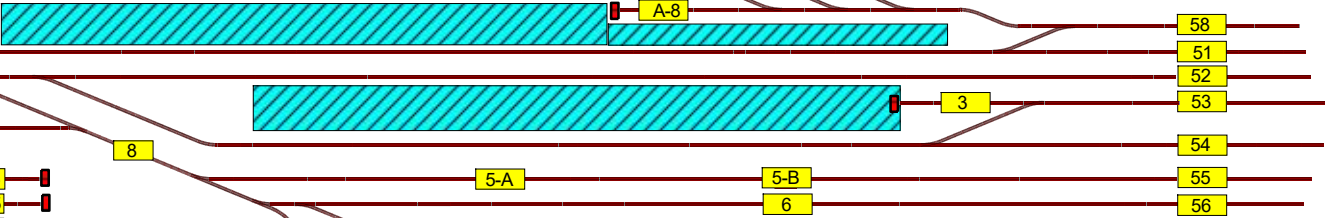

nach Altdorf-Flüelen

Erstfeld Nord
Abstellanlage

Erstfeld Depot

Erstfeld Depot

Erstfeld Bahnhof

Seite Süd

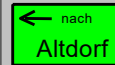

Blatt 6 Gotthard Nord

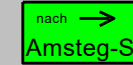

Bahnhof

nach Amsteg-Silenen

Erstfeld Depot

Erstfeld Depot

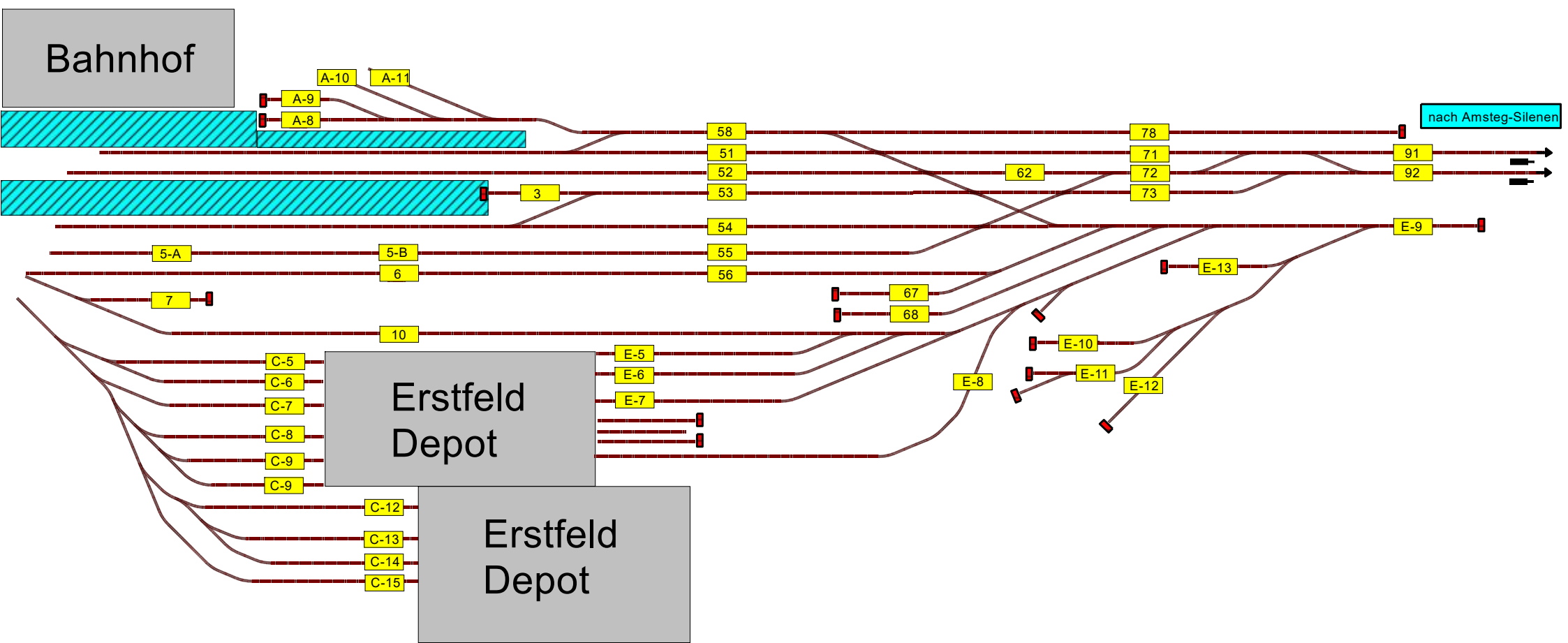

Amsteg-Silenen

nach
Erstfeld

Blat 7 Gotthard Nord

nach
Intschi

nach Erstfeld-Flüeler

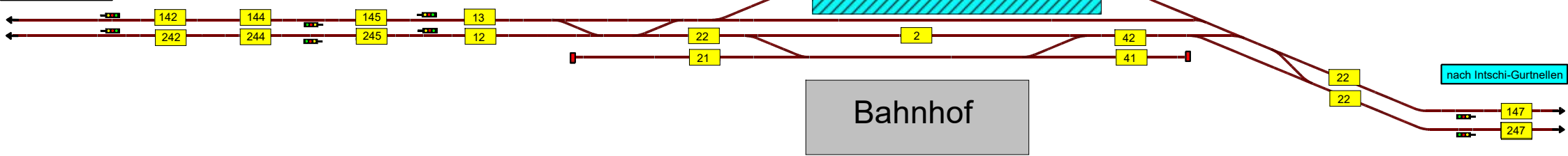

Bahnhof

nach Intschi-Gurtneilen

Intschi - Zraggen

← nach
Amsteg-S.

Blat Gotthard Nord

nach →
Gurtellen

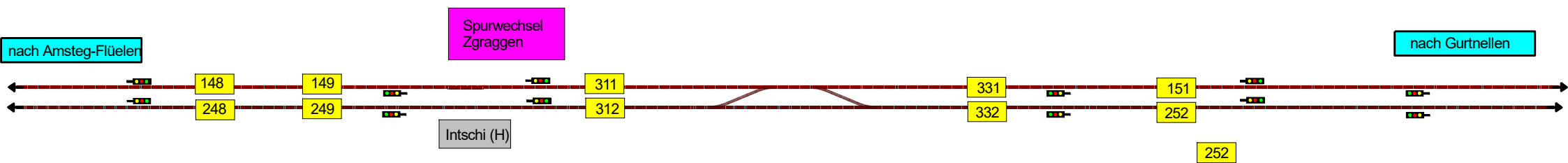

Gurtellen

← nach Amsteg

Blat 9 Gotthard Nord

nach → Wassen

Bahnhof

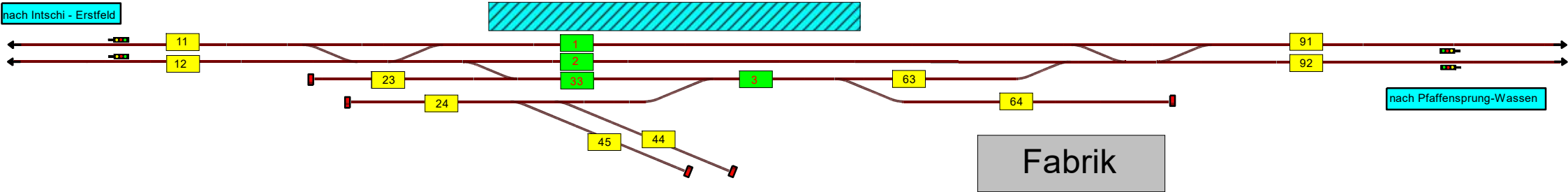

Pfaffensprung

← nach
Gurtnellen

Blat 10 Gotthard Nord

nach →
Wassen

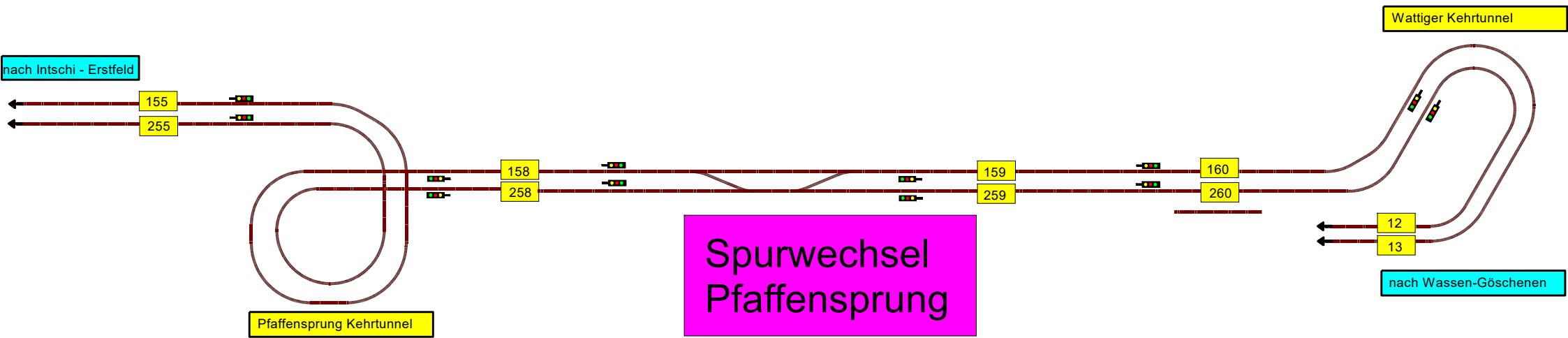

Spurwechsel
Pfaffensprung

Wattiger Kehrtunnel

Pfaffensprung Kehrtunnel

nach Wassen-Göschenen

Eggwald

nach
Göschenen

Blat 11 Gotthard Nord

nach
Wassen

Spurwechsel Eggwald

Rohrbach-Viadukt

622

621

612

611

nach Wassen

Wassen

nach
Gurtellen

Blat 11 Gotthard Nord

nach
Göschenen

Leggistein Kehrtunnel

164

264

nach Eggwald-Göschenen

nach Pfaffensprung

11

12

3

2

1

22

21

41

40

43

42

72

53

52

Bahnhof

Spurwechsel Wassen-Süd

Göschenen

← nach Gotthard Blat 12 Gotthard Nord nach Wassen →

Bahnhof

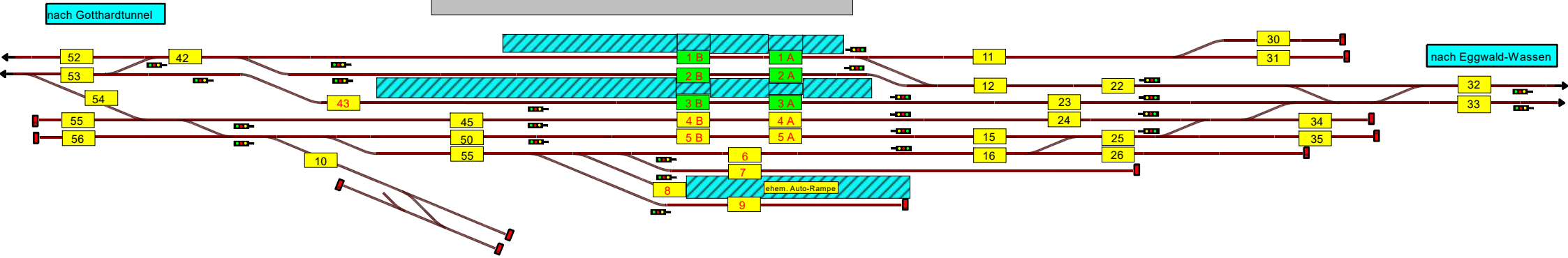

Gotthard-Tunnel

← nach Airolo Blat 12 Gotthard Nord nach Göschenen →

